

# enea



New  
inspiration



**Noa**

P. 6 - 43



**Kubika**

P. 44 - 75



**Coma Wood**

P. 76 - 79



**Lottus**

P. 80 - 83

# Inspired by life

Aperitifs in the sun. Meetings that last as long as a coffee. The prelude to a get-away in New York. Waiting times that are useful for things other than waiting. Unique offices that do not want to be yet another office. Foreign spaces that make you feel at home. Mid-week breakfasts that fit in five minutes, and naps that could last a lifetime. Whirlwind trips that take you from the hotel to the meeting and from the meeting to the hotel. Stop, switch off, gather strength. The magic of live music. Dinners of infinite flavours. Long after-dinner conversations amongst friends. It is in today's life that we find inspiration when we design.

Aperitivos al sol, reuniones que duran un café, la antesala de una escapada a Nueva York. Esperas que sirven para más cosas que esperar, oficinas singulares que no quieren ser otra oficina cualquiera, espacios ajenos que te hacen sentir como en casa. Desayunos de entre semana que caben en cinco minutos y siestas que podrían durar toda una vida. Viajes relámpago que te llevan del hotel a la reunión y de la reunión al hotel. Parar, desconectar, coger fuerzas. La magia de la música en directo, cenas de sabores infinitos, largas sobremesas entre amigos. A la hora de diseñar, nos inspira la vida de hoy.

# Made by enea

We admire what surrounds us. Our raging waves. The green of our mountains. We strive to make the difficult possible. Industrial tradition, robustness, personalisation. We take care of good things in general and of nature in particular. We grow strong and lasting relationships. We innovate towards excellence whilst placing our products in the trust of prestigious designers. We believe in cooperation. Cooperate, cooperate, and cooperate so that our beautiful, strong, and sustainable furniture travels from our factory in Legorreta to all corners of the globe to accompany you when you are eating, working, or relaxing. This is unique furniture that encapsulates our way of looking at life.

Admiramos lo que nos rodea, nuestras olas embravecidas, el verde de nuestros montes. Nos esforzamos en hacer posible lo difícil. Tradición industrial, robustez, personalización. Cuidamos de lo bueno en general y de la naturaleza en particular. Cultivamos relaciones sólidas y duraderas. Innovamos hacia la excelencia y confiamos en diseñadores de prestigio. Creemos en la cooperación. Cooperar, cooperar y cooperar para que desde nuestra fábrica de Legorreta viajen a todo el mundo muebles fuertes, estéticos y sostenibles que nos acompañen a la hora de comer, trabajar o relajarnos. Muebles singulares que recogen nuestra forma de ver la vida.

Estudi Manel Molina

# Noa

Noa signifies a contemporary twist on the Bistro chair that is small, light, and easily stackable. Plastic, wood and upholstery are harmonically combined to conceive an agile product that easily adapts to any environment. This is the perfect chair for the hospitality sector, for collective spaces, and also for home environments.

Noa es pequeña, ligera y fácilmente apilable. Una respuesta contemporánea a la tipología de silla Bistro. Plástico, madera y tapicería se combinan armónicamente para dar como resultado un producto ágil y adaptable a cualquier ámbito. Perfecta para hostelería, colectividades y también entornos domésticos.





Noa

# Stay

It usually starts with a warning in the form of a gust of wind. Next is a sudden feeling of humidity whilst the waves start roaring in anger. Then, madness arrives. The 'galerna'. A stormy wind with lots of character that comes from the sea, stirring up everything it finds in its path with great force. As our fishermen know very well, this is a temperamental wind that has made us strong and has moulded our coast in its image and likeness. This beautiful madness of ours does not last long. Calm always arrives after the storm. Like an invitation to sit down and watch life go by.

Suele empezar con un aviso en forma de ráfaga. Lo siguiente es una repentina sensación de humedad mientras las olas empiezan a rugir enfurecidas. Y entonces, la locura. La galerna. Un viento con mucho carácter que entra desde el mar atizando con fuerza todo lo que encuentra a su paso. Un viento con mucho carácter que nos ha entrenado en la robustez y que ha moldeado nuestra costa a su imagen y semejanza, bien lo saben nuestros pescadores. No dura mucho esta bella locura nuestra. Y después, además, siempre llega la calma. Que invita a sentarse y ver la vida pasar.

Noa

# Stay



**Galerna**

*n.* Stormy northwesterly wind that blows onto the Basque coast.

**Galerna**

*f.* Viento fuerte y frío del noroeste que sopla en la costa vasca.

Stay



Noa 45 in Pantone 174C Teja.





Noa 45 in Kvadrat Divina MD 913.



Noa has been designed by minimising the number of components and ensuring the use of recyclable and reusable materials.

Noa ha sido diseñada reduciendo al máximo el número de componentes y procurando el uso de materiales reciclables y reutilizables.



The Noa collection includes two chairs and a stool in two different heights. You can combine various colours and materials to obtain a functional yet iconic space.

La colección Noa incluye dos sillas y un taburete en dos alturas. Combina como quieras colores y materiales para conseguir un espacio funcional pero icónico.



Noa 45 in Elmo Elmosoft 01021. Noa stool seat pad in RAL 7032 Sand, assembled in Pantone 4975C Wine. Noa 45 seat pad in Pantone 4975C Wine, assembled in RAL 7032 Sand.

Noa 45 in Kvadrat Field 643. Noa stool in Camira Blazer CUZ2R. Noa 45 seat pad in Camira Blazer CUZ2R, assembled in RAL 7032 Sand.

Noa

# Eat

The first rays of the day have crept in timidly through the glass. A sound of clucking takes over in the background. The branches waving in the wind do not seem to achieve their goal either. We do not know what is going on, but the truth is that they have overcome all these morning events by turning over, covering themselves with the duvet and cuddling together again. They are still peacefully asleep, and it is almost 11. Breakfast time is over, but they are on holidays and, as the saying goes, that is what holidays are for. Even more so, in a land where good eating does not understand schedules. They will soon sit on a terrace and find out for themselves.

Los primeros rayos del día se han colado tímidos a través del cristal. Un leve cacareo de fondo toma el testigo. Tampoco las ramas agitándose al son del viento parecen conseguir su objetivo. No sabemos qué pasa, pero lo cierto es que han superado todos estos sucesos mañaneros dándose la vuelta, cubriéndose con el edredón y volviéndose a abrazar. Siguen plácidamente dormidos y son cerca de las 11. La hora del desayuno ha pasado pero están de vacaciones, y como bien se suelen recordar, para eso están las vacaciones. Más aún en una tierra en la que el buen comer no entiende de horarios. Pronto se sentarán en la terraza a comprobarlo.

Noa

# Eat



**Hamaiketako**  
*n.* Mid-morning snack. The literal translation from Basque is 'elevenes'.

**Hamaiketako**  
*m.* Almuerzo. Literalmente, en euskera significa "lo de las once".

The Noa chair and stool feature a laminated wooden frame made of natural birch and polypropylene that provides robustness, lightness and flexibility, making these the perfect choice for dynamic spaces.

La estructura de madera laminada de abedul y polipropileno aporta robustez, flexibilidad y ligereza a una silla y taburete ideales para espacios dinámicos.



Eat



Noa stool and Noa 45 in RAL 9005 Black.





Noa stackable chair in Pantone 1245C Mustard.

The Noa chair is ideal for spaces that require easy assembling and disassembling. Its 48 cm wide version enables stacking of up to 6 units.

La silla Noa es perfecta para espacios que deben montarse y desmontarse con facilidad. Su versión de 48 cm de ancho permite apilar hasta 6 unidades.

Noa



Noa stool in Spradling Silvertex 2105.







Noa

# Share

This is the story of a dry blow on a wooden plank that is followed by another blow, and another, and another... until a captivating melody arises... Something similar to the heartbeat of two lovers... Or the determined trotting of horses. This is the story of a four-handed dialogue whose origin is believed to be in cider making. When the same rhythm with which the apples were crushed became an invitation call for the people in the vicinity to join in celebrating the end of the work. Today we are here talking about this just as we could be talking about that distant morning when we met, and when this great friendship of so many shared moments started its course. But that is a different story...

Esta es la historia de un golpe seco sobre un tablón de madera al que se va sumando otro golpe, otro y otro... hasta acabar formando una melodía cautivadora. Similar al latido de dos enamorados. O al trotar decidido de los caballos. Esta es la historia de un diálogo a cuatro manos cuyo origen, se cree, está en la elaboración de la sidra. Cuando el mismo ritmo con el que se trituraban las manzanas se convertía en llamada de invitación para que la gente de los alrededores se uniese a celebrar el final del trabajo. Estamos hoy aquí hablando de esto como podríamos estar hablando de esa lejana mañana en la que nos conocimos y se empezó a cocinar esta gran amistad de tantos momentos compartidos. Pero esa es otra historia...

Noa

# Share



**Txalaparta**  
*n.* Traditional percussion instrument from  
the Basque Country.

**Txalaparta**  
*f.* Instrumento de percusión tradicional  
del País Vasco.

Share



Noa 45 in RAL 7032 Sand.





Noa 45 in Enea Fabric Seattle ES047.



The fluid lines and absence of edges of its component parts accentuate this design's close and friendly character.

Su carácter amable y cercano se acentúa por la ausencia de aristas y la fluida gestualidad de los elementos que la componen.

Share



Noa 45 in Pantone 5753C Olive.

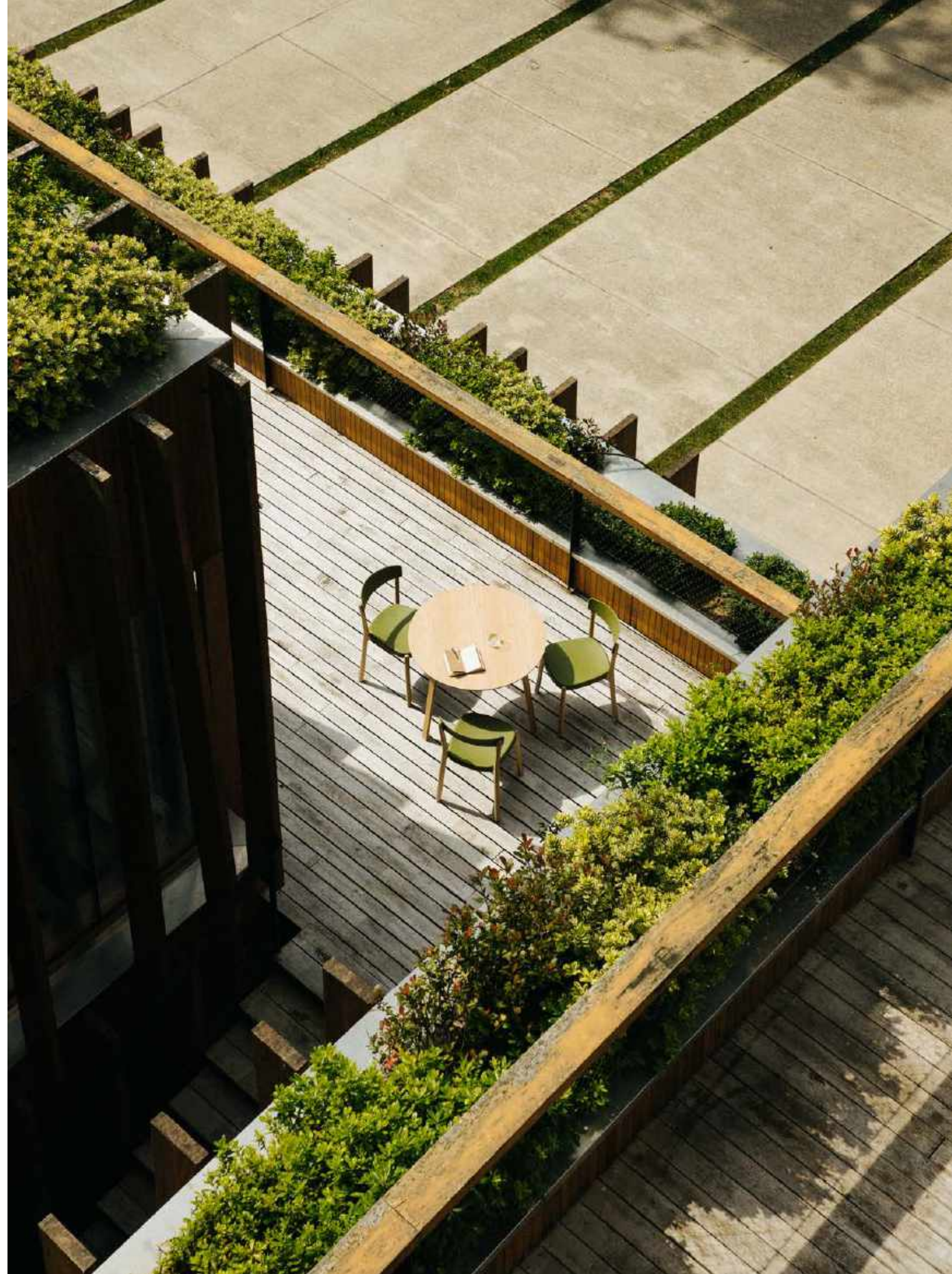

## Noa

The Noa chair features a laminated birch wood veneer structure with direct bonding to polypropylene. This enhances its flexibility and makes this piece especially light and user-friendly. The Noa collection includes Noa 45 (a chair designed for reduced spaces); the Noa stackable chair (up to 6 units); and a stool in two different heights (65 and 75 cm). The seat and backrest can be customised in several finishes, which include a monochromatic polypropylene option, a coloured polypropylene or upholstered seat pad, and a fully upholstered option.

La silla Noa está construida con una estructura de madera laminada de chapa de abedul con unión directa al polipropileno para mejorar su flexibilidad y su especial ligereza y manejabilidad. La colección consta de silla estrecha Noa 45 para espacios reducidos, silla Noa apilable (hasta 6 uds.) y taburete en dos alturas (65 y 75 cm). El asiento y el respaldo pueden tener distintos acabados: en polipropileno monocolor, con asiento pad de polipropileno de color o tapizado, y completamente tapizados.

## Products / Productos

Noa 45 chair / Silla Noa 45

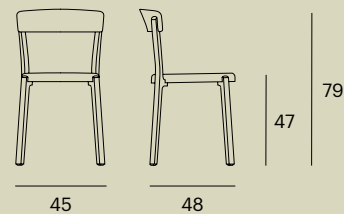

Noa stackable chair / Silla Noa apilable

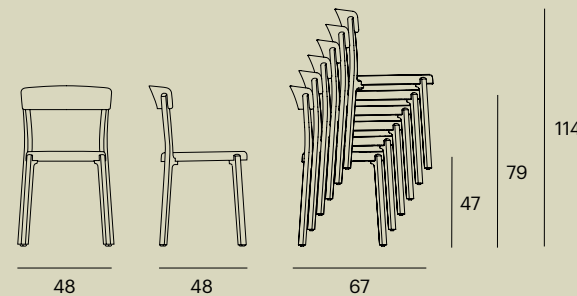

Noa medium stool / Taburete medio Noa

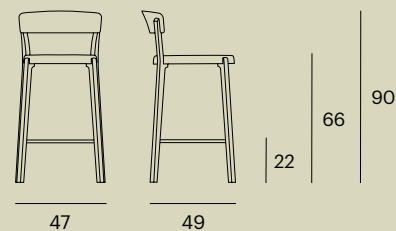

Noa high stool / Taburete alto Noa

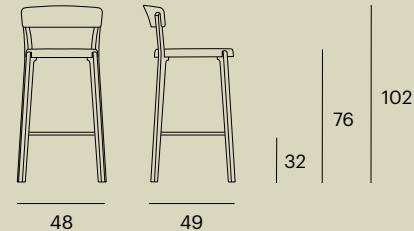

## Seat - backrest / Asiento - respaldo



Recyclable monochromatic polypropylene.  
Polipropileno reciclable monocolor.



Recyclable coloured polypropylene seat pad.  
Asiento pad de polipropileno reciclable de color.



Upholstered seat pad on recyclable foam.  
Asiento pad tapizado en espuma reciclable.



Fully upholstered on recyclable foam.  
Tapizado completo en espuma reciclable.

## Frame / Estructura

- FSC-certified laminated birch wood veneer with low formaldehyde content; with direct bonding to polypropylene (PP) to improve flexibility and particularly lightness.
- Wood varnished with polyurethane-based varnishes, in a matt finish, with ultraviolet resistant and anti-yellowing treatments.
- Stool footrest: stainless or lacquered steel in Enea colours.

- Madera laminada de chapa de abedul con certificado FSC y bajo contenido en formaldehidos, con unión de estructura directa al polipropileno (PP) para mejorar la flexibilidad del conjunto y su ligereza.
- Barnizado de la madera con barnices en base a poliuretanos, acabado mate y con tratamiento resistente al ultravioleta y anti-amarilleo.
- Reposapiés del taburete: acero inoxidable o acero lacado según colores Enea.

## Finishes / Acabados



Scan the QR code to see the list of available finishes.  
Escanea el código QR para ver la lista de acabados.

Or click on this link: <https://enea.design/noa-finishes>  
O clica en este enlace:

## Accessories / Accesorios

- Felt feet.

- Pies de fieltro.

## Certificates / Certificados

- Demonstrated results according to standard UNE-EN 16139:2013.

- Resultados satisfactorios según norma UNE-EN 16139:2013.

## Eco features / Características Eco

- Eco-designed (ISO 14006).
- Environment management system that meets ISO 14001.
- FSC- or PEFC-certified laminated birch veneer wood from sustainably managed forests.
- Indoor Advantage Gold certified (indoor air quality).
- OEKO-TEX certified polyurethane foam, free from latex and hazardous substances.
- Selection of upholstery fabrics made from wool, recycled (and recyclable) fibres, and leather.
- Highly recyclable PP with low additive content (< 5%), according to EU recommendations for the improvement of plastic recyclability.
- The number of components has been reduced, and their ease of separation has been enhanced, in order to make the end-of-life phase more manageable. All these components are 100% recyclable or reusable.
- All the cardboard used for packaging derives from recycled sources and is also recyclable.

- Ecodiseñada (ISO 14006).
- Entorno que cumple con ISO 14001.
- Madera laminada en chapa de abedul con certificado FSC o PEFC de bosques sostenibles.
- Certificada con Indoor Advantage Gold (calidad del aire en espacios interiores).
- Espumas de poliuretano (foam) sin contenido en látex y sustancias peligrosas, con certificado OEKO-TEX.
- Selección de tejidos para tapicería de lana, fibras recicladas (y reciclables) y piel.
- PP altamente reciclable con bajo contenido en aditivos (< 5 %), según recomendaciones de la UE para mejorar la reciclabilidad de plásticos.
- Para la fase de fin de vida se han minimizado el número de componentes y su facilidad de separación, todos ellos reciclables al 100 % o reutilizables.
- Todos los cartones usados en su embalaje proceden de fuentes recicladas y son reciclables.

## Weight-volume / Peso-volumen

Product	Weight	Dimensions	Units/Box	Weight/Box	Stackable units	Heat load
Noa 45 chair	4.2 kg	65x48x100 cm	2	9 kg	-	110.41 MJ
Noa stackable chair	4.38 kg	65x48x100 cm	3	13.74 kg	6	110.63 MJ
Noa medium stool	5.50 kg	53x49x103 cm	1	6.15 kg	-	114.95 MJ
Noa high stool	5.75 kg	53x49x103 cm	1	6.35 kg	-	118.50 MJ

Estudi Manel Molina

# Kubika

Kubika is soft, robust, and spacious. This is a modular seating system that lets you create unlimited configurations through the combination of individual modules and accessories that are easily assembled. Its versatility and sophisticated design with simple lines make it highly adaptable to any environment or to any specific needs, ranging from a sofa configuration to a waiting bench.

Kubika es suave, amplia y robusta. Un sistema de asientos modulares que permite crear configuraciones ilimitadas a través de módulos y accesorios individuales fácilmente ensamblables. Su versatilidad y su diseño sofisticado de líneas sencillas permiten que pueda adaptarse a cualquier entorno y necesidades. Desde un sofá a una bancada de espera.



Kubika in Camira Blazer CUZ28 with an oak table top.



Kubika

# Wait

He walked in without waiting for anyone to open. He was faced with a central corridor that branched out into several other corridors. He chose one at random and, unknowingly, ended up where he wanted to be. It was a high and spacious room with views of a hill shaped like a sunrise. But what surprised him the most was the number of wonderful sounds that sprouted from every corner. The roar of the horns and the shouts of the crowds were far away. He continued his course with that idea in mind, stepping on a rug of dry leaves that made him feel at home.

Entró sin esperar a que nadie le abriera. Se encontró de frente con un pasillo central que se ramificaba, a su vez, en otros tantos pasillos. Eligió uno al azar y llegó, sin saberlo, a donde quería. Era una estancia alta y amplia, con vistas a una colina con forma de amanecer. Pero lo que más le sorprendió fue la cantidad de sonidos maravillosos que brotaban desde todos los rincones. Lejos quedaba el rugir de los cláxones y el griterío de las multitudes. Continuó su recorrido con esa idea en mente, pisando sobre una alfombra de hojas secas que le hizo sentir como en casa.



Kubika

# Wait



## **Baso**

*n.* Forest, area covered with trees. The most abundant forests in the Basque Country include beeches, oak trees, and holm oak trees.

## **Baso**

*m.* Bosque, sitio poblado de árboles. En Euskadi abundan los de hayas, robles o encinas.



3 seater Kubika, with end and intermediate arms, in Kvadrat Divina Melange 3 871, and stained oak side table. All on RAL 9005 Black frame.



Modular seats with or without backrest, with end or intermediate arms, and with the option of different types of tables. All seats can be upholstered in a wide range of fabrics.

Asientos modulares con o sin respaldo, brazos intermedios o extremos, y mesas de todo tipo. Todos los asientos son tapizables en una amplia gama de tejidos.

Its robust steel tube frame and wide variety of hard-wearing upholstery options guarantee the durability of this bench system specifically designed for collective spaces.

Su robusta estructura de tubo laminado de acero y la variedad de resistentes tapizados garantizan la durabilidad de una bancada diseñada para espacios de uso colectivo.

2 seater Kubika in Kvadrat Divina Melange 3 871, with stained oak table top, on RAL 9005 Black frame.





Our Kubika system can be combined with cushions upholstered in the same fabric as the seat pads or in any other material from our extensive catalogue.

Kubika puede combinarse con cojines tapizados en el mismo tejido que sus asientos o cualquier otro de nuestro amplio catálogo.

3 seater Kubika in Kvadrat Remix 173 and 223; rectangular oak union table; 4 seater with backrest in Kvadrat Remix 823; and oak table top. All on RAL 9005 Black frame.



Kubika

# Relax

His last thought suddenly emerged: we climb mountains because they are there. Imposing, majestic, magical. And yet they are open to sharing great knowledge. Mountains show us that relaxing is also about being active and getting out there to take in the whispering of the woods and to savour the winding of the paths. We get to discover basic lessons; for instance that the summit is only half way, or that there is no better walking rhythm than the one you set for yourself. Above all, climbing mountains teaches us how to respect them and look after them. It teaches us to worry about preserving what we love. Our landscapes, our environment; one of our greatest sources of life and inspiration.

De repente, lanzó al aire su última reflexión: subimos montañas porque están ahí. Imponentes, majestuosas, mágicas. Y sin embargo, abiertas a compartir grandes conocimientos. Las montañas nos enseñan que el relax tiene que ver también con estar en movimiento y con salir ahí fuera a oler el susurro de los bosques y a degustar el zigzag de los caminos. Nos descubre lecciones básicas como que la cima es solo la mitad del camino o que no hay mejor ritmo que el que se pone cada uno. Pero sobre todo, subir montañas nos enseña a cuidarlas y respetarlas. A preocuparnos por conservar aquello que amamos. Nuestro paisaje, nuestro entorno, una de nuestras más grandes fuentes de vida e inspiración.



Kubika

# Relax



**Mendizale**

*n.* Mountain enthusiast. Person who enjoys the mountains but also looks after them.

**Mendizale**

*n.* Aficionado a la montaña. Quien la disfruta pero también la cuida.



Enea cushions in Kvadrat Steelcut Trio 3 426.

The Puck table features a special structural layout that perfectly matches Kubika and other seat collections from our catalogue.

Gracias a la disposición de su estructura, la mesa Puck encaja a la perfección tanto con Kubika como con otras colecciones de nuestro catálogo.



Special  
exhibition hall

Permanent  
exhibition hall

Media room

Pure  
Beauty  
1970-2020

7 seater Kubika in Kvadrat Steelcut Trio 3 746; stained oak table; and 45° union table tops. All on Pantone 533C Navy Blue frame.





Kubika

# Share

It was such a big place yet it was always full. Those armed with the best intentions had found their place there. The ones who weren't afraid of the future could be found in the west wing, alongside those who arrived in pursuit of big dreams. For some time now, perfectionists had also showed up. Outsiders also arrived with fresh blood in their veins. They set out to do great things together. So the only ones left to turn up were the encouragers, whose motivation provided what was still missing. We do not know what became of them, but they surely came a long way.

Era un sitio tan grande que siempre estaba lleno. Se habían hecho un hueco quienes iban pertrechados de grandes propósitos. A quienes no tenían miedo al futuro se les podía ver en el ala oeste, muy cerca de quienes llegaban allí persiguiendo grandes sueños. De un tiempo a esta parte, habían hecho acto de presencia los perfeccionistas. Llegaron también forasteros con savia nueva en su equipaje. Se propusieron hacer grandes cosas juntos. Así que ya solo faltaban por llegar los alentadores, que con sus ánimos pusieron la parte que quedaba. No sabemos qué fue de ellos, pero seguro que llegaron lejos.

Kubika

# Share



**Aupa**  
Encouraging message; quintessential motivational expression.

**Aupa**  
Mensaje de ánimo, expresión motivadora por antonomasia.



Stained oak 90° union table top.

Kubika is a flexible solution that combines seats and countertops on the same frame to offer versatile pieces for any type of use.

Poder combinar asientos y encimeras en la misma estructura hacen de Kubika una solución flexible y adaptable a cualquier uso.

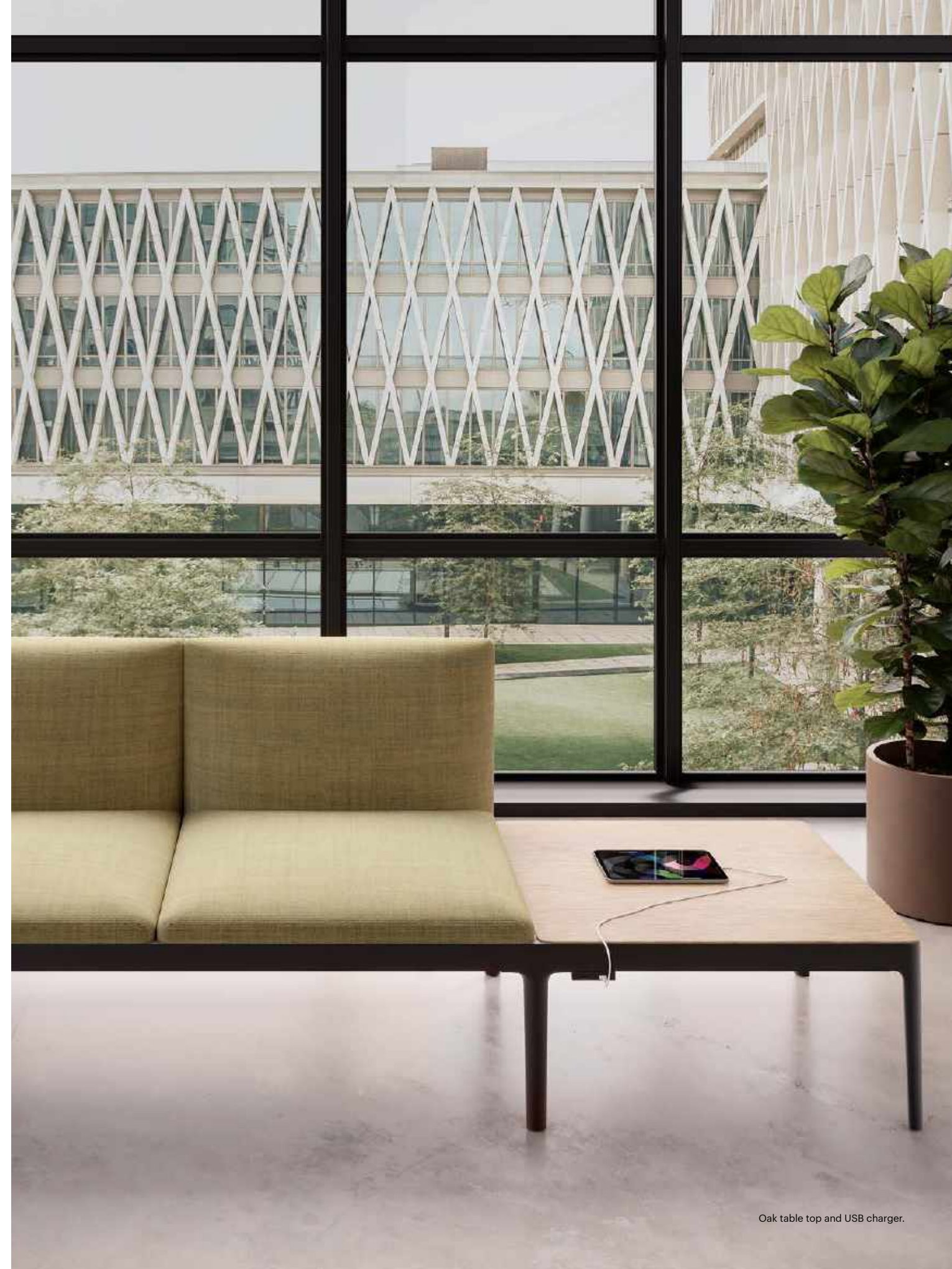

Oak table top and USB charger.



Kubika has been designed following several ecodesign principles, seeking to have a minimal impact on the environment.

Ideada desde unos principios de ecodiseño, busca tener un impacto mínimo en el medioambiente.

5 seater Kubika in Kvadrat Re-wool 648; oak table top; and writing tables. All on Pantone 4975C Wine frame.

Kubika lets you create unlimited configurations through the free composition of seats, backrests, tables, and auxiliary elements.

Kubika permite crear configuraciones ilimitadas a partir de la libre disposición de asientos, respaldos, mesas y elementos auxiliares.

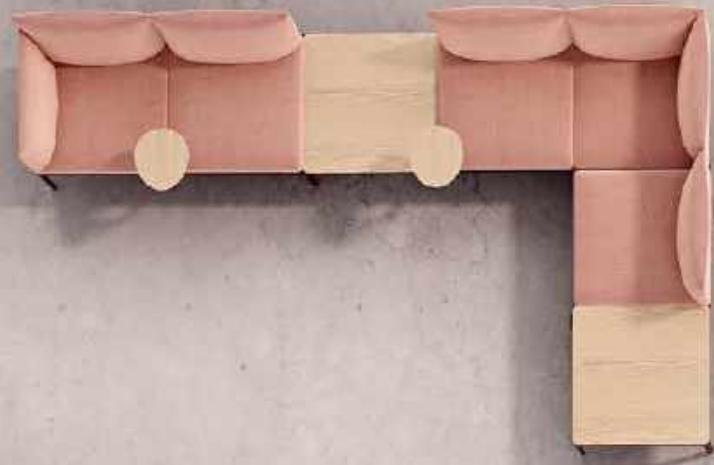

## Kubika

The Kubika system consists of a series of modules that can be combined in different configurations. It features modular seats with or without a backrest, with intermediate or end arms, and dividing tables. All the seats can be upholstered in a wide range of fabrics and are mounted in a lacquered steel frame which can be connected to several types of aluminium legs.

El sistema Kubika se compone de módulos que pueden combinarse en distintas configuraciones. Consta de asientos modulares con o sin respaldo, brazos intermedios o extremos y mesas divisoras. Todos los asientos son tapizables en una amplia gama de tejidos y se colocan en un marco de acero lacado conectado con diferentes tipos de patas de aluminio.

## Products / Productos

The Kubika system consists of 1, 2 and 3 seater modules that can be combined to create different structures according to the requirements of each facility.

El programa Kubika se compone de estructuras (módulos) para 1, 2 y 3 plazas que permiten la unión y composición de distintos módulos de forma que puedan configurarse según las necesidades de cada instalación.

4 seater Kubika with intermediate table top / Kubika de 4 plazas con mesa divisora

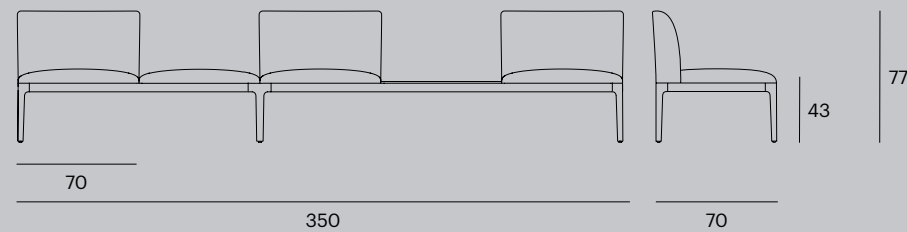

2 seater Kubika with intermediate table top / Kubika de 2 plazas con mesa divisora

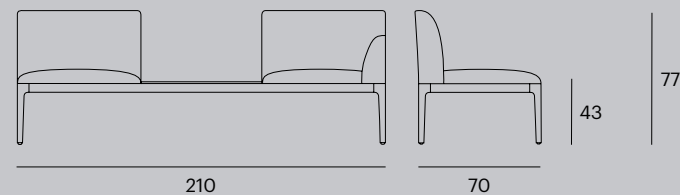

## Frame / Estructura

- Can be upholstered in a wide range of fabrics over recyclable foam, on a moulded wood base.
- OEKO-TEX certified polyurethane foam, free from latex and hazardous substances.
- Selection of upholstery fabrics made from wool, recycled (and recyclable) fibres, and leather. These are certified and can also include fire-resistant and sustainable options.
- Wood varnished with polyurethane-based varnishes, in a matt finish, with ultraviolet resistant and anti-yellowing treatments.

- Tapizable en una amplia gama de tejidos sobre espuma reciclable, en soporte de madera conformada.
- Espumas de poliuretano sin contenido en látex y sustancias peligrosas, con certificado OEKO-TEX.
- Selección de tejidos para tapicería de lana, fibras recicladas (y reciclables) y piel, certificados y con opciones de tejidos ignífugos y sostenibles.
- Barnizado de la madera con barnices en base a poliuretanos, acabado mate y con tratamiento resistente al ultravioleta y anti-amarilleo.

## Finishes / Acabados



Scan the QR code to see the list of available finishes.  
Escanea el código QR para ver la lista de acabados.

Or click on this link:  
O clica en este enlace:

<https://enea.design/kubika-finishes>

## Accessories / Accesorios

- Intermediate arms upholstered over recyclable foam.
- 45/60/90° union tables, rectangular and square tables, and side tables; all in FSC-certified laminated oak wood veneer.
- Writing table in FSC-certified laminated oak wood veneer, HPL Compact, or Fenix NTM.
- USB charger.
- Connector.
- Felt feet.

- Brazos intermedios tapizados en espuma reciclable.
- Mesa de unión de 45/60/90°, rectangular, cuadrada o lateral en chapa laminada de madera de roble con certificado FSC.
- Tablilla en chapa laminada de madera de roble con certificado FSC, HPL Compact o Fenix NTM.
- Cargador USB.
- Conector.
- Pies de fieltro.

## Certificates / Certificados

- Demonstrated results according to standard UNE-EN 16139:2013.
- FSC-certified birch/oak wood veneer sheets.

- Resultados satisfactorios según norma UNE-EN 16139:2013.
- Láminas de chapa de abedul/roble con certificado FSC.

## Eco features / Características Eco

- Eco-designed (ISO 14006).
- Environment management system that meets ISO 14001.
- FSC- or PEFC-certified laminated birch/oak veneer wood from sustainably managed forests.
- Indoor Advantage Gold certified (indoor air quality).
- OEKO-TEX certified polyurethane foam, free from latex and hazardous substances.
- Selection of upholstery fabrics made from wool, recycled (and recyclable) fibres, and leather.
- The number of components has been reduced, and their ease of separation has been enhanced, in order to make the end-of-life phase more manageable. All these components are 100% recyclable or reusable.
- All the cardboard used for packaging derives from recycled sources and is also recyclable.
- Steel from 80% recycled sources; 100% recyclable.
- Aluminium from 80% recycled sources; 100% recyclable.

- Ecodiseñada (ISO 14006).
- Entorno que cumple con ISO 14001.
- Madera laminada en chapa de abedul/roble con certificado FSC o PEFC de bosques sostenibles.
- Certificada con Indoor Advantage Gold (calidad del aire en espacios interiores).
- Espumas de poliuretano sin contenido en látex y sustancias peligrosas, con certificado OEKO-TEX.
- Selección de tejidos para tapicería de lana, fibras recicladas (y reciclables) y piel.
- Para la fase de fin de vida se han minimizado el número de componentes y su facilidad de separación, todos ellos reciclables al 100 % o reutilizables.
- Todos los cartones usados en su embalaje proceden de fuentes recicladas y son reciclables.
- Acero de fuentes recicladas al 80 %, 100 % reciclable.
- Aluminio de fuentes recicladas al 80 %, 100 % reciclable.

## Weight-volume / Peso-volumen

Product	Weight	Box dimensions	Units/Box	Box weight	Heat load
2 seater frame	15 kg	80x100x130 cm	1	15.6 Kg	15.68 MJ
3 seater frame	18.12 kg	80x100x200 cm	1	18.72 kg	18.8 MJ
Seat	4.1 kg	72x72x50 cm	3	12.9 kg	82.075 MJ
Seat and backrest	6.6 kg	72x72x50 cm	2	13.8 kg	31.15 MJ
Seat and backrest with arm	8.4 kg	72x72x50 cm	1	9 kg	159.1 MJ
Table top	5.6 kg	72x72x1.5 cm	1	6.2 kg	108.25 MJ

Lluscà Design

# Coma Wood

The Coma Wood stool has provided functionality and uniqueness to settings as diverse as offices, restaurants, and bedrooms. It now features a new frontal upholstery option for the wooden seat. Your ideas are our challenges.

El taburete Coma Wood ha dotado de funcionalidad y singularidad a entornos tan diversos como oficinas, restaurantes o dormitorios. Ahora, como novedad, hemos incorporado la opción de tapizado frontal para el asiento de madera. Tus ideas, nuestros retos.



## Coma Wood

The Coma Wood stool now includes more options with the addition of a laminated oak wood veneer seat which has a fixed upholstered top pad. This provides more comfort whilst retaining the minimalist look, and signifies a new step in the personalisation of this product.

Ampliamos las opciones del taburete Coma Wood, con un asiento de madera laminada de chapa de roble con un pad superior tapizado fijado al asiento. Más confort con igual estética minimalista que permite un nuevo paso en la personalización del producto.

## Product / Producto

Coma Wood low stool / Taburete bajo Coma Wood

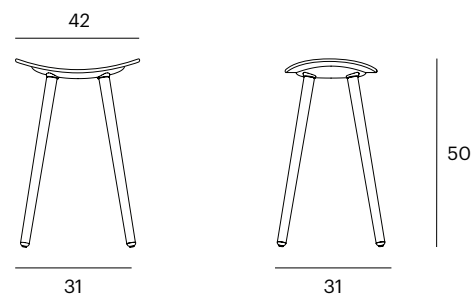

Coma Wood medium stool / Taburete medio Coma Wood

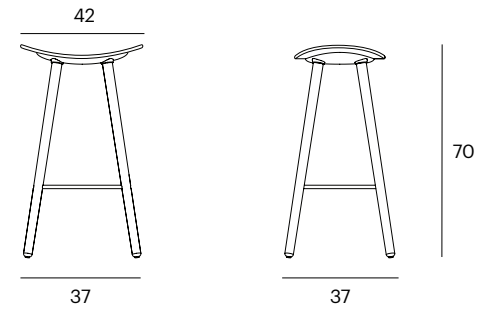

Coma Wood high stool / Taburete alto Coma Wood

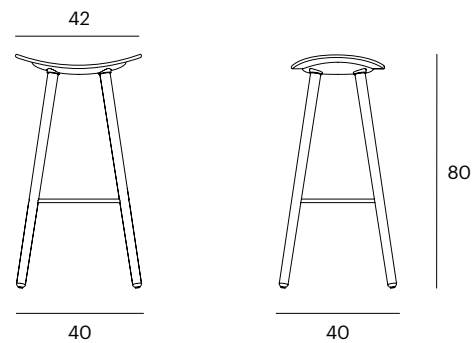

## Seat / Asiento

- Laminated oak veneer wood with upholstered seat pad on recyclable foam.
- Wood varnished with polyurethane-based varnishes, in a matt finish, with ultraviolet resistant and anti-yellowing treatments.

- Madera laminada en chapa de roble con asiento pad tapizado sobre espumas reciclables.
- Barnizado de la madera con barnices en base a poliuretanos, acabado mate y con tratamiento resistente al ultravioleta y anti-amarilleo.



## Finishes / Acabados



Scan the QR code to see the list of available finishes.  
Escanea el código QR para ver la lista de acabados.

Or click on this link: <https://enea.design/coma-wood-finishes>  
O clicca en este enlace:

## Eco features / Características Eco del conjunto

- Eco-designed (ISO 14006).
- Environment management system that meets ISO 14001.
- FSC- or PEFC-certified laminated oak veneer wood from sustainably managed forests.
- Indoor Advantage Gold certified (indoor air quality).
- OEKO-TEX certified polyurethane foam, free from latex and hazardous substances.
- Selection of upholstery fabrics made from wool, recycled (and recyclable) fibres, and leather.
- The number of components has been reduced, and their ease of separation has been enhanced, in order to make the end-of-life phase more manageable. All these components are 100% recyclable or reusable.
- All the cardboard used for packaging derives from recycled sources and is also recyclable.
- Steel from 80% recycled sources; 100% recyclable.
- Aluminium from 80% recycled sources; 100% recyclable.

- Ecodiseñada (ISO 14006).
- Entorno que cumple con ISO 14001.
- Madera laminada en chapa de roble con certificado FSC o PEFC de bosques sostenibles.
- Certificada con Indoor Advantage Gold (calidad del aire en espacios interiores).
- Espumas de poliuretano sin contenido en látex y sustancias peligrosas, con certificado OEKO-TEX.
- Selección de tejidos para tapicería de lana, fibras recicladas (y reciclables) y piel.
- Para la fase de fin de vida se han minimizado el número de componentes y su facilidad de separación, todos ellos reciclables al 100 % o reutilizables.
- Todos los cartones usados en su embalaje proceden de fuentes recicladas y son reciclables.
- Acero de fuentes recicladas al 80 %, 100 % reciclable.
- Aluminio de fuentes recicladas al 80 %, 100 % reciclable.



Lievore Altherr Molina

# Lottus

Our legendary Lottus family keeps growing to adapt to new uses and requirements; offering new options, such as the frontal upholstery for wooden shells. This collection features multiple possibilities for light and ergonomic seats that are perfectly suited to today's living.

Nuestra ya mítica familia Lottus sigue creciendo para adaptarse a nuevos usos y necesidades, con nuevas opciones como el tapizado frontal para las carcasas de madera. Esta colección cuenta con múltiples posibilidades de asientos ligeros y ergonómicos para la vida de hoy.



## Lottus

New option available: laminated birch/oak veneer wood shell with a fixed upholstered frontal pad. New finish option for the Wooden Shell versions of the Lottus, Lottus Wood, Conference, and Lounge collections, which makes this product customisable to achieve comfort and visual appeal.

Nueva propuesta de carcasa de madera laminada de chapa de roble o abedul con un pad frontal de tapicería, fijado a la misma. Nueva opción de acabado para las versiones Wooden Shell de las colecciones Lottus, Lottus Wood, Conference y Lounge, que permite personalizar el producto buscando estética y comodidad.

## Product / Producto

Lottus Chair / Silla Lottus

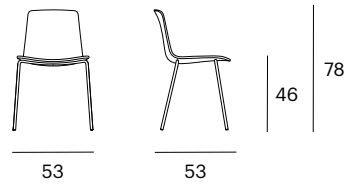

Lottus Sledge Chair / Silla Lottus Patín

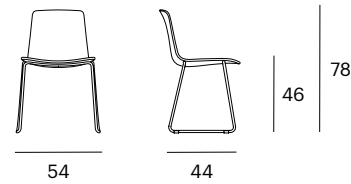

Lottus Spin Chair / Silla Lottus Spin

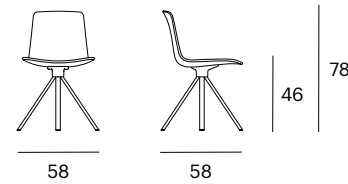

Lottus Confident Chair / Silla Lottus Confident

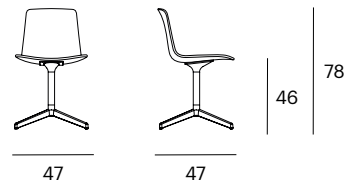

Lottus Office Chair / Silla de oficina Lottus

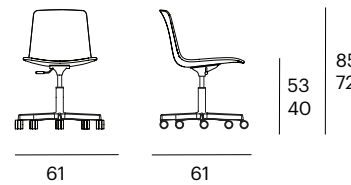

Lottus Spin Stool / Taburete Lottus Spin

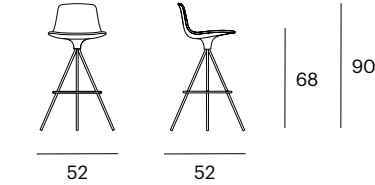

Lottus Wood Chair / Silla Lottus Wood

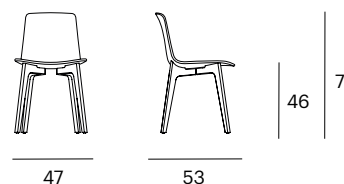

Lottus Wood Spin Chair / Silla Lottus Wood Spin

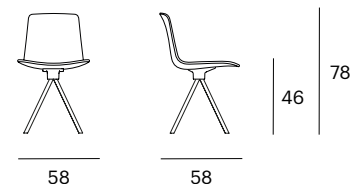

Lottus Wood Stool / Taburete Lottus Wood

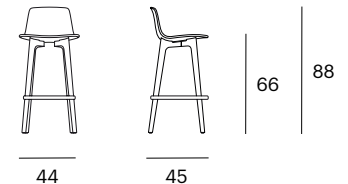

Lottus Conference Chair / Silla Lottus Conference

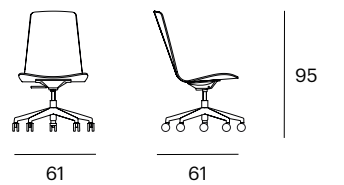

Lottus Lounge 4 Star / Lottus Lounge 4 Radios

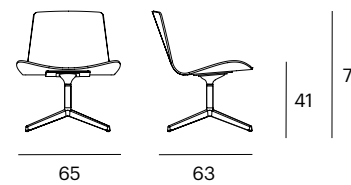

Lottus Wood Lounge

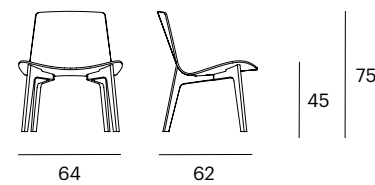

## Seat / Asiento

- Laminated birch/oak veneer wood with upholstered frontal seat pad on recyclable foam.
- Wood varnished with polyurethane-based varnishes, in a matt finish, with ultraviolet resistant and anti-yellowing treatments.

- Madera laminada en chapa de roble o abedul con pad frontal tapizado sobre espumas reciclables.
- Barnizado de la madera con barnices en base a poliuretanos, acabado mate y con tratamiento resistente al ultravioleta y anti-amarilleo.



## Finishes / Acabados



Scan the QR code to see the list of available finishes.  
Escanea el código QR para ver la lista de acabados.

Or click on this link: <https://enea.design/lottus-finishes>  
O clicca en este enlace:

## Eco features / Características Eco del conjunto

- Eco-designed (ISO 14006).
- Environment management system that meets ISO 14001.
- FSC- or PEFC-certified laminated oak veneer wood from sustainably managed forests.
- Indoor Advantage Gold certified (indoor air quality).
- OEKO-TEX certified polyurethane foam, free from latex and hazardous substances.
- Selection of upholstery fabrics made from wool, recycled (and recyclable) fibres, and leather.
- The number of components has been reduced, and their ease of separation has been enhanced, in order to make the end-of-life phase more manageable. All these components are 100% recyclable or reusable.
- All the cardboard used for packaging derives from recycled sources and is also recyclable.
- Steel from 80% recycled sources; 100% recyclable.
- Aluminium from 80% recycled sources; 100% recyclable.

- Ecodiseñada (ISO 14006).
- Entorno que cumple con ISO 14001.
- Madera laminada en chapa de roble/abedul con certificado FSC o PEFC de bosques sostenibles.
- Certificada con Indoor Advantage Gold (calidad del aire en espacios interiores).
- Espumas de poliuretano sin contenido en látex y sustancias peligrosas, con certificado OEKO-TEX.
- Selección de tejidos para tapicería de lana, fibras recicladas (y reciclables) y piel.
- Para la fase de fin de vida se han minimizado el número de componentes y su facilidad de separación, todos ellos reciclables al 100 % o reutilizables.
- Todos los cartones usados en su embalaje proceden de fuentes recicladas y son reciclables.
- Acero de fuentes recicladas al 80 %, 100 % reciclable.
- Aluminio de fuentes recicladas al 80 %, 100 % reciclable.

## Certificates

### Environmental certificates

With a clear purpose of reducing our environmental impact, the Enea team takes the sustainability of our manufacturing processes and the care of our surroundings very seriously. The certifications listed below confirm our values and principles and prove our commitment to what inspires us.



#### SCS Indoor Advantage Gold

The Indoor Advantage Gold certification guarantees that our tables and chairs comply with the most rigorous VOC (volatile organic compound) emission standards, thereby ensuring healthy indoor air quality.

El certificado Indoor Advantage Gold demuestra que nuestras mesas y sillas garantizan una calidad del aire interior saludable al cumplir con las estrictas normativas de emisión de compuestos orgánicos volátiles (COV).

### Certificados medioambientales

En Enea nos tomamos muy en serio la sostenibilidad, el cuidado de nuestro entorno y nuestros procesos de fabricación, con el firme propósito de reducir su efecto en el medioambiente. Las siguientes certificaciones avalan nuestros principios y valores, y demuestran nuestro compromiso con aquello que nos inspira.



#### AENOR Ecodesign (ISO 14006)

The ISO 14006 certification guarantees that Enea has a management system for the identification, control, and minimisation of the environmental impact at every stage in the life cycle of our furniture.

El certificado ISO 14006 certifica que Enea cuenta con un sistema de gestión para identificar, controlar y mejorar los impactos ambientales que se pueden producir en cada una de las fases del ciclo de vida de nuestros muebles, con el fin de intentar reducirlos al mínimo.



#### AENOR Environmental Management (ISO 14001)

The ISO 14001 certification ensures that we have an environmental management system for the optimisation of the handling of our resources and waste materials, and for the reduction of any negative environmental impact derived from the design and manufacturing of our furniture.

La certificación ISO 14001 garantiza que disponemos de un sistema de gestión ambiental con el que optimizar la gestión de recursos y residuos, y reducir los impactos ambientales negativos derivados del diseño y producción de mobiliario.



#### FSC-certified laminated birch/oak wood veneer

The FSC certification corroborates that the wood from which our products are made originates from forests and plantations that have been suitably managed according to rigorous international sustainability standards.

El certificado FSC corrobora que la madera de la que se componen nuestros productos procede de bosques y plantaciones bien gestionados según estrictos estándares internacionales de sostenibilidad.

### Quality certificates



#### AENOR Quality Management System (ISO 9001)

The ISO 9001 certification guarantees that Enea has a quality management system that enables us to organise and improve the design and manufacturing of our furniture.

La norma ISO 9001 constata que Enea cuenta con un sistema de gestión de la calidad que nos ayuda a organizar y sistematizar los procesos para la gestión y la mejora del diseño y producción de nuestros muebles.

### Certificados de calidad